

מכונת קפה אוטומטית דגם 709



BEANS COFFEE MACHINE

-  TOUCH CONTROL
-  19 BAR PUMP PRESSURE
-  ONE TOUCH BREWS:
ESPRESSO, LUNGO, AMERICANO
-  MEMORY FUNCTION
-  DESCALING PROGRAM

LED PANEL WITH TOUCH KEYS
ONE TOUCH BEAN TO ESPRESSO, LUNGO AND AMERICANO
19 BAR PUMP PRESSURE
PATENTED BREWING SYSTEM
PRE-BREWING SYSTEM
CUP QUANTITY MEMORY FUNCTION
STAINLESS STEEL GRINDER
150 G BEAN CONTAINER CAPACITY
HOT WATER FUNCTION
ECO MODE
CUP ILLUMINATION LIGHT
1.2 L REMOVABLE WATER TANK
DESCALING PROGRAM
EMPTY TANK FUNCTION
ECO SYSTEM WITH AUTO SHUT OFF
REMOVABLE POWER CORD
230V ~1350W

מכונת קפה אוטומטית טוחנת פולים COFFEE MAKER WITH IN-BUILT GRINDER



מידע חשוב

למען הבטיחות יש לקרוא הוראות אלו בקפידה לפני השימוש במכשיר בפעם הראשונה. שמרו את ההוראות לשימוש עתיד. המכשיר נועד לשימוש ביתי ויש להפעילו רק בהתאם להוראות שימוש אלו. יש לנקוט תמיד בזהירות ולהזהיר אחרים מפני הסכנה האפשרית. הוראות אלו זמינות גם בפורמט אחר, לדוגמה, ברשת. סכנה: שימוש לא נכון במכשיר עלול לגרום לפציעה!

1. בדקו שמתח החשמל הנקוב על גבי המכשיר מתאים למתח החשמל המקומי.
2. שחררו וישרו את כבל החשמל לפני השימוש במכשיר.
3. הניחו את המכשיר על גבי משטח קשיח ויציב.
4. יש להשתמש במכשיר על גבי משטח יציב.
5. נתקו את המכשיר משקע החשמל במקרים הבאים:
 - לפני מילוי מכל המים
 - לפני הסרת כל חלק של המכשיר או חיבור של כל חלק למכשיר.
 - לפני ניקוי או תחזוקה
 - כאשר המכשיר אינו פועל כהלכה
 - לאחר השימוש במכשיר
6. רוקנו את מכל המים אם המכשיר אינו בשימוש במשך תקופה ארוכה
7. הניחו למכשיר להתקרר לפני פירוק או חיבור של חלקים ולפני ניקוי המכשיר.
8. יש להשתמש תמיד במים קרים להכנת קפה. מים חמים או נוזלים אחרים עלולים לגרום נזק למכונת הקפה.
9. במקרה של נזק לכבל החשמל יש להחליפו על ידי היצרן או ספק השירות שלו או על ידי אדם מוסמך אחר כדי להימנע מכל סיכון.
10. השתמשו במטחנה לטחינת פולי קפה בלבד.
11. אין לאפשר לילדים לשחק במכשיר.
12. יש לנתק את המכשיר מהחשמל אם הוא נותר ללא השגחה, לפני הרכבתו או פירוקו או לפני ניקויו.
13. המכשיר ניתן לשימוש על ידי אנשים בעלי מוגבלות פיזית, חושית או נפשית, חסרי ניסיון או ידע, תחת פיקוח או אם קיבלו הסבר על השימוש במכשיר בצורה בטוחה והם מבינים את הסכנות הכרוכות בשימוש.
14. המכשיר אינו מיועד לשימוש על ידי ילדים. יש לשמור את המכשיר ואת כבל החשמל מחוץ להישג ידם של ילדים.
15. המכשיר תוכנן לשימוש ביתי בלבד.
16. מכשיר זה אינו מיועד לשימוש ע"י אנשים (כולל ילדים) בעלי מערכת חושית או נפשית ירודה, או בעלי חוסר ניסיון וידע, אלא אם כן הם בפיקוח או בהנחיית אדם אחראי לבטיחותם בנוגע לשימוש במכשיר. ילדים צריכים להיות בפיקוח על מנת לוודא שהם לא משחקים עם המכשיר.
17. תחזוקת המכשיר תבוצע אך ורק ע"י טכנאי מוסמך מטעם היצרן או נותן השירות שלו.

אל תעשה

1. אין לאפשר לילדים לגעת במכשיר או בכבל החשמל במהלך הפעלתו
2. אין להשתמש בכבל מאריך ללא אישור הכבל על ידי רשות מוסמכת.
3. אין להשאיר את המכשיר ללא השגחה כאשר הוא מחובר לחשמל.
4. אין להשתמש במכשיר מחוץ לבית.
5. אין להשתמש במכשיר אלא למטרה שלשמה נועד.
6. אין להניח לכבל לעבור על פני קצה שולחן לבוא במגע עם במשטח חם.
7. אין להשתמש או להניח את המכשיר על גבי משטח רטוב או חם.
8. אין להשתמש במכשיר כאשר מגש הטפטוף אינו במקומו.
9. אין לטבול את המכשיר במים או בכל נוזל אחר.
10. אין להשתמש במכשיר כאשר אחד מחלקיו פגום.
11. אין להשתמש במכשיר כאשר אינו פועל כהלכה.
12. אין לנתק את המכשיר מהחשמל על ידי משיכת כבל החשמל.
13. אין להעביר את כבל החשמל על פני קצה חד של חפץ כלשהו.
14. אין לנסות לפתוח את גוף המכשיר או לפרק כל חלק של המכשיר; אין במכשיר חלקים הדורשים טיפול.
15. המכשיר מנקה את עצמו לאחר השימוש ואין להטבילו במים כדי לנקותו.
16. השימוש באביזרים שאינם מצורפים למכשיר אינו מומלץ. הדבר עלול להיות מסוכן ויש להימנע מכך.
17. אין למקם את המכשיר בקרבת כירת גז או חשמל חמה או להכניסו לתנור חם.
18. אין להשתמש בפעולת חימום המים עבור יותר ממכל מים אחד ברציפות.

א. הכירו את מכונת הקפה האוטומטית שלכם

1. תיאור כללי

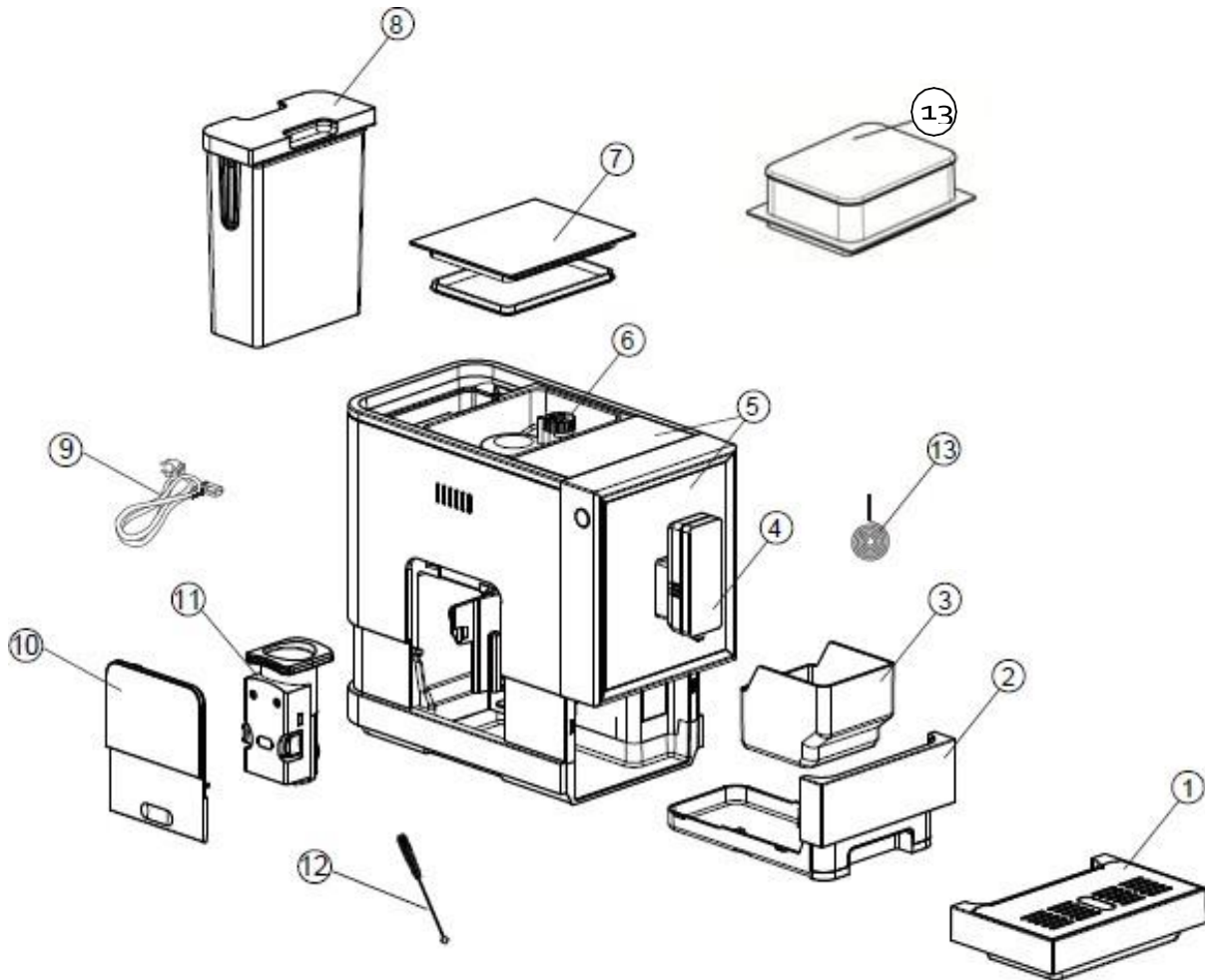

1. מגש טפטוף חיצוני	2. מגש טפטוף פנימי
3. מכל קפה טחון	4. פיית קפה מתכווננת
5. לוח בקרה	6. מכל פולי קפה
7. מכסה מכל פולי קפה	8. מכל מים
9. כבל חשמל	10. דלת שירות
11. מתקן חליטה	12. מברשת ניקוי
13. מכל פולי קפה גדול*	

*בהתאם לדגם

לחצן הפעלה/כיבוי

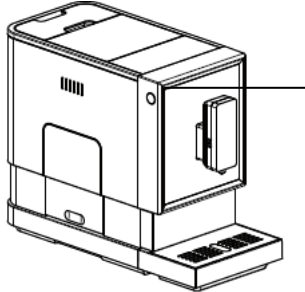

מהבהב: מפלס מים נמוך / מכל מים חסר	
אין פולים	
דולק וקבוע: מכל פולי הקפה מלא מהבהב: מגש הטפטוף הפנימי / מכל פולי הקפה חסר	
דולק וקבוע: יחידת החליטה חסרה / מותקנת בצורה לא נכונה מהבהב: דלק השירות פתוחה / מותקנת בצורה לא נכונה	
דולק וקבוע: נדרשת הסרת אבנית מהבהב: הסרת אבנית מתבצעת	
פעולת ריקון המערכת מתבצעת	
לחצן הפעלה/כיבוי	
לחצן מים חמים	
לחצן קפה חזק	
לחצן קפה חלש	
לחצן אמריקנו	
לחצן קפה מועדף	

II. אביזרים

הקופסה כוללת שלוש חפיסות של חומר ניקוי להסרת אבנית.

ב. התקנת המכשיר

1. הסירו את כל סרטי המגן, המדבקות וכל חומר אריזה אחר מהמכשיר

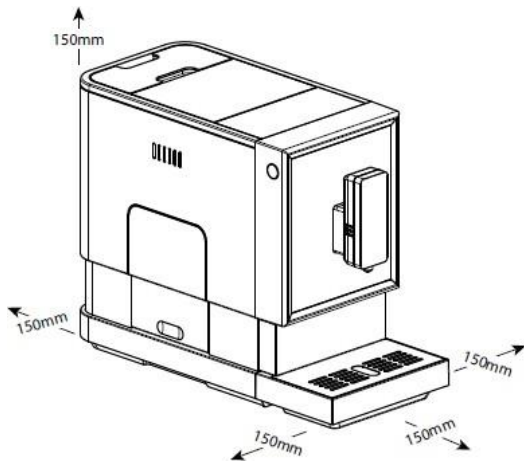

2. בחרו במשטח בטוח ויציב עם שקע חשמלי קרוב והשאירו מרחק מינימלי מכל צדי המכשיר.

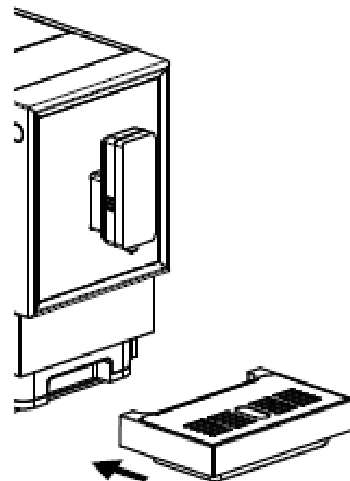

3. הכניסו את ממש השפטוף החיצוני. וודאו כי הוא יושב במקומו.

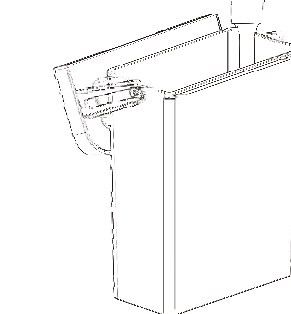

4. מלאו את מכל המים במים (ראו "מילוי מכל המים")

5. מלאו את מכל הפולים בפולי קפה (ראו "מילוי מכל פולי הקפה")

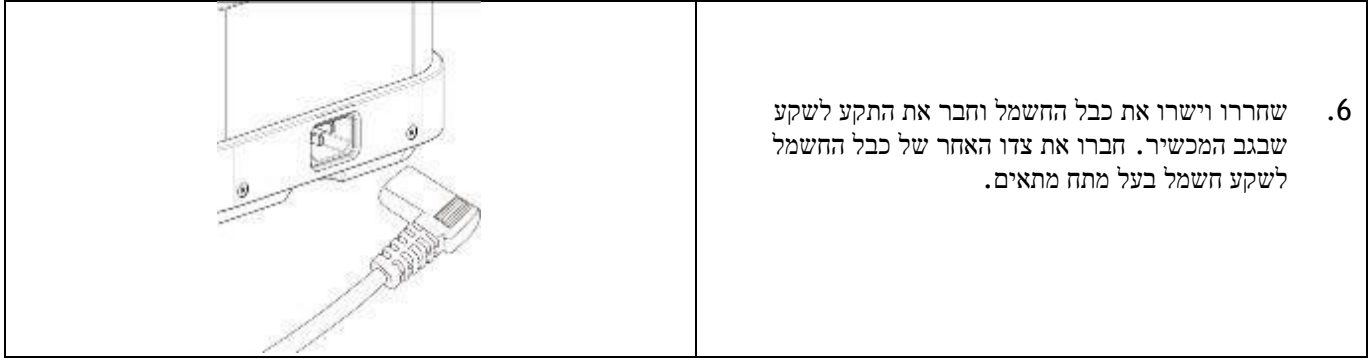

ג. תפעול יומיומי

1. הכנת קפה

1. הפעילו את המכשיר בלחיצה על לחצן ההפעלה/כיבוי וודאו כי מגש הטפטוף נמצא מתחת לפייית הקפה וכי יש מים במכל המים. המכשיר יבצע שטיפה אוטומטית עבור כוס מים קטנה; באפשרותכם לעצור זאת על ידי לחיצה על לחצן המים החמים.
2. לאחר מכן יעבור מכשיר למצב המתנה.
3. הניחו ספל מתחת לפייית הקפה וכוונו את גובה הפייה בהתאם לספל. בהתאם לגודל הספל (גבוה מדי או רחב מדי), באפשרותכם להסיר את מגש הטפטוף או להתאים את מיקום המגש כמתואר להלן:

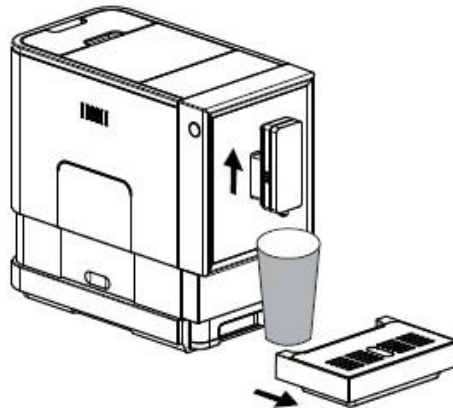
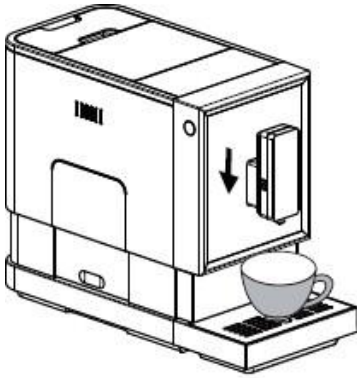

או על לחצן אמריקנו



או על לחצן הקפה החלש



4. בהתאם לטעם הקפה הרצוי, לחצו על לחצן הקפה החזק

5. לחצן הקפה שעליו לחצתם יאיר, ומחווין בישול הקפה והתאורה שמתחת לפיה יידלקו כדי לסמן שהמכשיר מכין כוס קפה. באפשרותכם לעצור את מזיגת הקפה על ידי לחיצה נוספת על הלחצן

6. כאשר המכשיר חוזר למצב המתנה, הקפה מוכן להגשה.

טיפ 1: לחצן הקפה החזק מתאים לקפה חזק המומלץ לאספרסו, אולם ניתן לכוונו את כמות הקפה בשני לחצני הקפה (ראו עמוד 12 חלק ד')

טיפ 2: השטיפה האוטומטית לא תבצע אם המכשיר מכובה לזמן קצר בלבד. ניתן לבטל פעולה זו ולהחזירה בצעדים המפורטים להלן.

עמוד 8 מתוך 18

שלב 1) הסירו את דלת השירות
שלב 2) לחצו על לחצן ההפעלה/כיבוי עד להישמע צפצוף.

הערה: לחצו על לחצן המים החמים (ראו עמוד 9 חלק ד') כדי לנקות את החלקים הפנימיים של מכונת הקפה לפני השימוש הראשון.

11. מילוי מכל המים

כאשר  מהבהב מפלס המים במכל המים נמוך ויש צורך למלא את המכל.
1. הרימו את מכל המים באמצעות המכסה

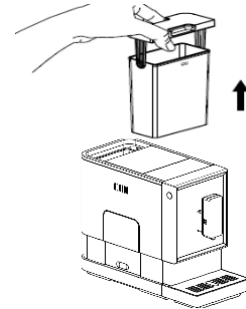

2. שטפו את מכל המים במים נקיים ולאחר מכן מלאו את המכל עד למפלס המרבי והחזירו אותו למכונה. וודאו כי הוא יושב במקומו.

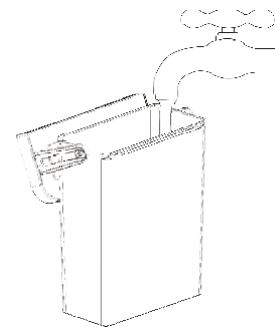

הערה: כדי למנוע שפיכת מים מהמכל אל תוסיפו מים ישירות אל המכונה אלא השתמשו במכל אחר

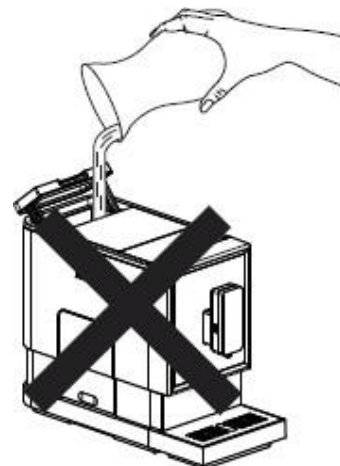

חשוב: אין למלא את מכל המים במים חמים, רותחים או תוססים או בכל נוזל אחר שעלול לגרום נזק למכל המים ולמכשיר

III. מילוי מכל הפולים

טיפ: באפשרותכם להשתמש באביזור מכל הפולים הגדול יותר כדי להגדיל מכל הפולים כמוצג להלן

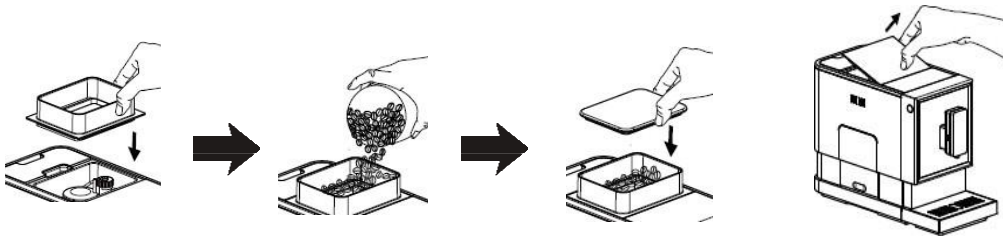

כאשר  מהבהב יש צורך למלא את המכשיר בפולי קפה:
1. הסירו את מכסה מכל הפולים

2. שפכו פנימה לאט את פולי הקפה.

3. החזירו את מכסה המכל.
חשוב: מלאו את מכל פולי הקפה בפולי קפה בלבד. קפה טחון, קפה נמס, קפה מקורמל או כל פריט אחר עלול לגרום נזק למכשיר

IV. מים חמים
המכשיר יכול לספק מים חמים בלחיצה על לחצן המים החמים. לחצן המים החמים יאיר, ומחווון בישול הקפה והתאורה שמתחת לפיה יידלקו כדי לסמן שהמכשיר מחמם את המים. כאשר הלחצן והתאורה כבים המים מוכנים למזיגה.

V. פעולה מועדפת
הפעולה המועדפת מאפשרת לכם לשמור בזיכרון את כמות הקפה החלש, הקפה החזק או האמריקנו שאתם אוהבים,

1. קביעת הגדרות הקפה המועדף

א. לחצו לחיצה ממושכת על לחצן הקפה המועדף  למשך 2 שניות. לחצני הקפה החלש, הקפה החזק, האמריקנו והמים החמים יבהבו, ותוכלו לבחור בכל כמות מעודפת אותה תרצו לשמור בזכרון.

ב. בחרו באחת האפשרויות, קפה חלש, קפה חזק, אמריקנו או מים חמים ולחצו לחיצה ממושכת על הלחצן הרצוי. הניחו למשקה שנבחר להימזג עד לכמות הרצויה ואז עצרו את המזיגה על ידי שחרור הלחצן. הכמות שמזגתם תישמר בזיכרון.



2. השימוש בלחצן הקפה המועדף



א. לחצו על לחצן הקפה המועדף  כדי לקבל את המשקה המועדף שבזיכרון.

VI. ניקוי יומי של המכשיר

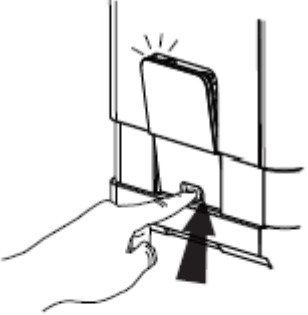
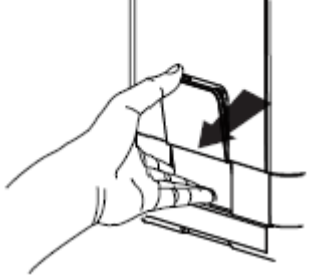
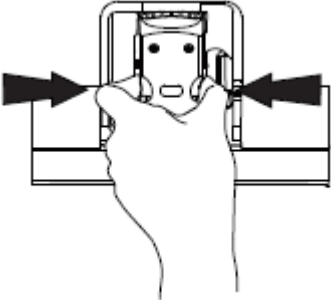
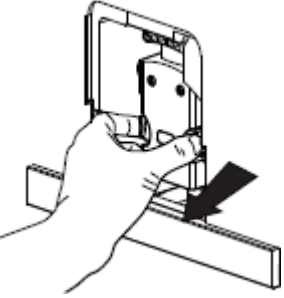
ניקוי ותחזוקה שוטפים של המכשיר חשובים כדי להאריך את חייו.

	<p>1. הסירו את מגש הטפטוף החיצוני.</p>
	<p>2. רוקנו את המים מהמגש אל הכיור ושטפו את המגש במים. לאחר מכן יבשו אותו.</p>
	<p>3. הסירו את מגש הטפטוף הפנימי ואת מכל הקפה הטחון.</p>
	<p>4. רוקנו את מכל הקפה הטחון ושטפו אותו במים. לאחר מכן יבשו אותו. הערה: כאשר  מאיר, מכל פולי הקפה צריך להיות ריק.</p>

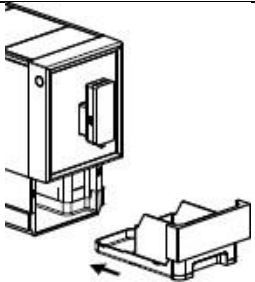
	 <p>5. לחצו על תחתית דלת השירות.</p>
	 <p>6. הסירו את דלת השירות.</p>
	<p>7. לחצו על מתג השחרור.</p>
	<p>8. הסירו את יחידת החליטה.</p>
	<p>9. שטפו את יחידת החליטה במים. לאחר מכן יבשו את יחידת החליטה.</p>
	<p>10. החזירו את יחידת החליטה למקומה ולאחר מכן החזירו את דלת השירות למקומה. הערה: כאשר  מאיר באופן קבוע, יחידת החליטה חסרה/ מותקנת בצורה לא נכונה. כאשר  מהבהב, דלת השירות חסרה/ מותקנת בצורה לא נכונה.</p>

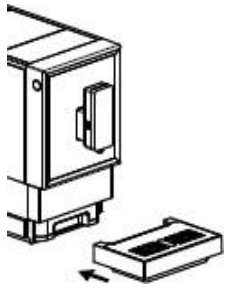
	<p>11. הניחו את מכל הקפה הטחון על מגש הטפטוף הפנימי והשיבו אותו למקומו. הערה: כאשר  מהבהב, מכל הקפה הטחון חסר</p>
	<p>12. החזירו את מגש הטפטוף החיצוני למקומו</p>

VII. כיבוי המכשיר
כדי לכבות את המכשיר לחצו על לחצן ההפעלה/כיבוי.

VIII. כיבוי אוטומטי
המכשיר מצויד במנגנון כיבוי אוטומטי. זמן הכיבוי האוטומטי ישתנה בהתאם למצב ההפעלה שבחרתם (ראו חלק ד' - הגדרות נוספות - בחירת מצב הפעלה).

הגדרות נוספות

1. כוונון כמות הקפה / המים החמים
באפשרותכם לשמור בזיכרון כמות מים עבור קפה חזק, קפה חלש, אמריקנו או מים חמים בין 25 מ"מ לבין 250 מ"ל.
1. בעת הכנת קפה (קפה חזק, קפה חלש או אמריקנו) או מזיגת מים חמים, לחצו לחיצה ממושכת על הלחצן הרצוי. המכשיר יחל בהכנת הקפה או במזיגת המים החמים
2. כאשר תגיעו לכמות הרצויה שחררו את הלחצן. שני צפצופים יישמעו כדי לסמן את שמירת הכמות בזיכרון.

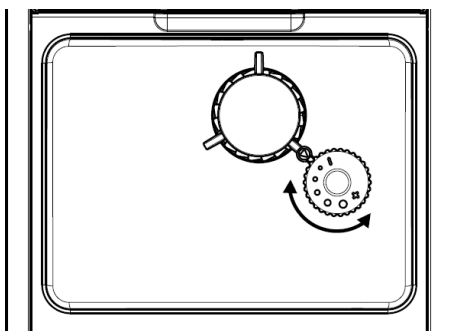

- II. כוונון הטחינה
באפשרותכם לכוונן את טחינת הקפה לפי טעמכם על ידי סיבוב החוגה שעל גבי מכל הפולים:
1. באפשרותכם לסובב את החוגה כאשר המטחנה טוחנת קפה בזמן הכנת קפה (זהירות: אין לכוונן את הטחינה כאשר המטחנה אינה פועלת. הדבר עלול לגרום נזק למטחנה).
2. הנקודות שעל גבי החוגה מסמנות את גודל הטחינה.

III. בחירת מצב הפעלה



למכשיר שני הגדרות שונות: הגדרות ברירת המחדל, מצב חיסכון (ECO) ומצב מהיר. במצב חיסכון המכשיר חוסך אנרגיה. במצב מהיר הכנת הקפה מהירה יותר מאשר עם הגדרות ברירת המחדל.

הגדרות ברירת המחדל	מצב מהירות	מצב חיסכון	תאורה
כן	כן	לא	קדם-בישול*
כן	לא	כן	זמן כיבוי אוטומטי
30 דקות	20 דקות	10 דקות	זיכרון כמות
כן	כן	כן	

*הערה: פעולת הקדם-בישול מרטיבה את פולי הקפה בתוך יחידת החליטה בכמות קטנה של מים לפני המיצוי המלא. פולי הקפה מתרחבים וגורמים ללחץ גדול יותר ביחידת החליטה שעוזר במיצוי השמנים וטעם מלא מהפולים הטחונים.

1. כשהמכונה במצב המתנה, לחצו לחיצה ממושכת על  למשך 5 שניות.

2. יתבהב והלחצנים הבאים יאירו בהתאם להגדרות כמפורט בטבלה שלהלן: 

לחצן קפה חלש 	לחצן קפה חזק 	לחצן מים חמים 	
מהבהב	מהבהב	מאיר	במצב חיסכון
מהבהב	מאיר	מהבהב	במצב מהירות
מאיר	מהבהב	מהבהב	במצב ברירת המחדל

3. לחצו על לחצן המים החמים למצב חיסכון, על לחצן הקפה החזק למצב מהירות ועל לחצן הקפה החלש למצב ברירת המחדל. שני צפצופים יישמעו כדי לסמן כי נבחר מצב הפעלה.

(הערה: אם תלחצו על הלחצן המואר עבור כל מצב הפעלה המכונה לא תגיב).

4. כדי לשמור את ההגדרות ללא שינוי לחצו שוב על  למשך 5 שניות כדי לחזור למצב המתנה.

ד. ניקוי ותחזוקה

1. הסרת אבנית



כאשר  מהבהב יש צורך לבצע ניקוי אבנית למכשיר. כדי לשמור על תקינות המכשיר יש לבצע פעולה זו לפחות פעם בחודש או בתדירות גבוהה יותר בהתאם לכמות האבנית במים שבהם אתם משתמשים. כדי לבצע ניקוי אבנית:



1. מלאו את מכל המים עד סופו.

2. הוסיפו למכל המים חפיסה אחת של חומר הניקוי המגיע עם המכשיר. חשוב: אין להשתמש בחומץ או בכל חומר ניקוי אחר להסרת אבנית ממכשיר זה. חומר הניקוי עלול לגרום נזק למכשיר.

3. חברו את המכשיר לחשמל.

4. הניחו מכל גדול מספיק מתחת לפיית הקפה.

5. במצב המתנה, לחצו לחיצה ממושכת על  ועל לחצן הקפה החזק  למשך 5 שניות. צפצוף יישמע ו-  ולחצן הקפה החזק  יבהבו.

6. לחצו על לחצן הקפה החזק  כדי לאשר את תהליך הסרת האבנית  . כדי לחזור למצב המתנה לחצו על 

7.  יבהב כדי לסמן שתהליך הסרת האבנית מתבצע. (זהירות: הרחיקו את העור / הגוף מהמים החמים.)

8. לאחר מזיגת כל המים החמים מהמכל,  ולחצן הקפה החזק  יבהבו. הסירו את כל התמיסה שנותרה במכל המים ומלאו את המכל במי ברז עד למפלס המירבי. לאחר מילוי מכל המים,  ייכבה. תהליך הסרת האבנית יימשך, והמכשיר יחלוט תחילה מחצית ממכל המים ולאחר מכן ימתין כדקה אחת ואז יחלוט את שארית המים שבמכל.

9. לאחר סיום תהליך הסרת האבנית המכשיר ייכבה באופן אוטומטי.

הערה: כדי להבטיח את השלמתו של תהליך הסרת האבנית התאזרו בסבלנות במשך התהליך וודאו כי המכשיר נכבה באופן אוטומטי

II. פעולת ריקון המערכת

פעולת ריקון המערכת מומלצת אם אין בכוונתכם להשתמש במכשיר במשך תקופה ארוכה, להגנה מפני קור או לפני טיפול על ידי טכנאי.

1. במצב המתנה, לחצו לחיצה ממושכת על  ועל לחצן הקפה החלש  יחדיו למשך 5 שניות.

2.  יבהב.

3. הסירו את מכל המים מהמכשיר.  יאיר כדי לסמן

שריקון המערכת מתבצע. באפשרותכם ללחוץ על  לפני הסרת מכל המים כדי לחזור למצב המתנה.

4. לאחר סיום תהליך ריקון המערכת המכשיר ייכבה באופן אוטומטי

חשוב: בפעם הבאה שתשתמשו במכשיר לאחר פעולת ריקון מערכת לחצו על לחצן המים החמים עד ליציאת מים חמים מהפייה.

III. שטיפה ידנית

באפשרותכם לבצע שטיפה ידנית לניקוי פיית הקפה לאחר השימוש. מומלץ לבצע שטיפה ידנית גם אם לא נעשה שימוש במכשיר במשך תקופה ארוכה.

1. במצב המתנה, לחצו לחיצה ממושכת על  ועל לחצן המים החמים  יחדיו.

2. לחצן המים החמים  , לחצן הקפה החזק  ולחצן הקפה החלש ייכבו. פיית הקפה תספק כמות קטנה של מים לצורך השטיפה.

סכנה: המים היוצאים מהפייה חמים ונאספים במגש שמתחת. היזהרו מפני מגע עם המים החמים.

3. לאחר השטיפה המכשיר יחזור למצב המתנה.

IV. ניקוי המכשיר

1. נתקו את כבל החשמל משקע החשמל.
2. שפכו את כל המים שבמגשי הטפטוף הפנימי והחיצוני
3. השתמשו במטלית לחה או באמצעי ניקוי אחר שאינו שורט כדי לנקות כתמי מים מהמכשיר. חשוב: אין להשתמש בחומרים שוחקים, בחומץ או בחומרי הסרת אבנית שאינם מסופקים עם המכשיר לניקוי המכשיר.

V. ניקוי פתח יציאת הקפה הטחון

קפה טחון עשוי להידבק לדפנות פתח יציאת הקפה הטחון לאחר שימושים רבים. מומלץ לנקות את הפתח כדי להבטיח שקפה טחון יכול להגיע אל יחידת החליטה.

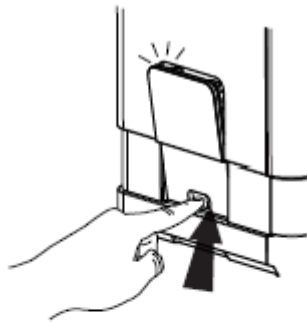
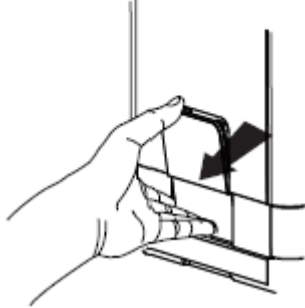
	 <p>1. לחצו על השקע שבדלת השירות</p>
	 <p>2. הסירו את דלת השירות</p>

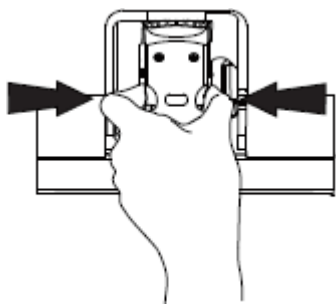

3. לחצו על מתג השחרור של יחידת החליטה

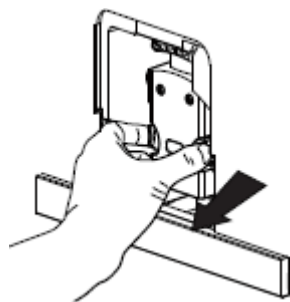

4. הסירו את יחידת החליטה

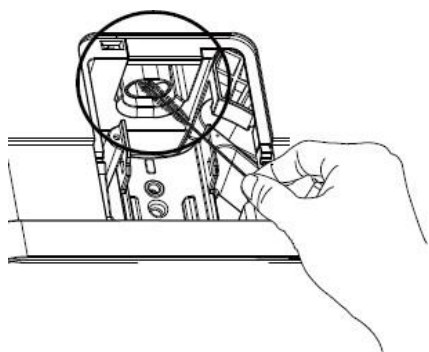

5. השתמשו במברשת ניקוי לניקוי פתח הקפה הטחון

ה. פתרון בעיות

בעיה	גורם	פתרון
המכשיר אינו פועל.	המכשיר אינו מחובר לחשמל.	- חברו את המכשיר לחשמל ולחצו על לחצן ההפעלה/כיבוי. - בדקו את הכבל ואת התקע
אין תגובה או התגובה מאוחרת בעת לחיצה על הלחצנים שכלוח הבקרה	- המכשיר נתון להפרעה אלקטרומגנטית - לכלוך על גבי לוח הבקרה	- נתקו את המכשיר מהחשמל. הפעילו מחדש לאחר מספר דקות - נקו את הלוח באמצעות המטלית המצורפת
הקפה אינו חם מספיק.	- הכוסות אינן מחוממות מראש. - יחידת החליטה קרה מדי.	-חממו את הכוסות -שטפו את המכשיר לפחות 3 פעמים לפני הכנת קפה.
קפה אינו יוצא מפיית הקפה.	נעשה שימוש בפעולת ריקון המערכת לפני כן.	לחצו על לחצן המים החמים עד ליציאת מים מהפייה.
איכות כוס הקפה הראשונה אינה טובה.	ההפעלה הראשונה של המטחנה אינה מספקת כמות מספיקה של קפה ליחידת החליטה.	השליכו את הקפה. כוסות הבאות יהיו באיכות טובה.
הקפה חסר קרמה.	-פולי הקפה אינם טריים.	החליפו את פולי הקפה או השתמשו בסוג קפה מתאים.
לחצני המגע אינם רגישים	הלחיצה על הלחצנים אינה נעשית מכיוון חזית המכשיר	לחצו על חלקו התחתון של לחצן המגע מכיוון חזית המכשיר.
המכשיר מתחמם לאט מדי.	יש הצטברות של אבנית.	הסירו אבנית מהמכשיר.
מכל המים הוסר / מפלס המים במכל נמוך מאד אך המחווון אינו מתריע על כך.	האזור הסמוך לחיבור המכל רטוב.	נגבו את אזור החיבור של מכל המים
מגש הטפטוף הפנימי מלא במים.	הקפה הטחון דק מדי וסותם את פתח יציאת המים.	כווננו את גודל טחינת הקפה בעת הפעלת המטחנה.
הקפה נמזג לאט מדי או טיפה טיפה.	הקפה הטחון דק מדי וסותם את פתח יציאת המים.	כווננו את גודל טחינת הקפה בעת הפעלת המטחנה.
המחווון המסמן כי מכל הפולים ריק מהבהב אך המכל מלא בפולים.	הפתח הפנימי של יציאת הקפה הטחון סתום.	פעלו על פי ההוראות בחלק ה' (ניקוי פתח יציאת הקפה הטחון).
מחווון הסרת האבנית ממשיך להבהב גם לאחר תהליך הסרת אבנית	התהליך לא הושלם	פעלו על פי הוראות הסרת האבנית ובדקו שהמכשיר נכבה באופן אוטומטי